

VOLTMETRE EVM-15

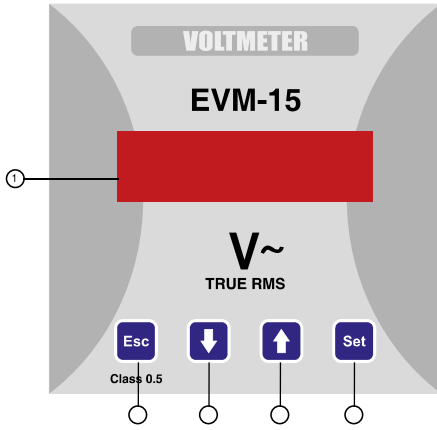

- 1 Ölçülen gerilimi gösteren display.
- 2 ESC tuşu. Menülerden çıkış tuşu.
- 3 AŞAĞI yönde hareket tuşu.
- 4 YUKARI yönde hareket tuşu.
- 5 SET tuşu. Menüye giriş ve değer girişi. Ölçme konumundayken 3 sn. basılı tutulursa menüye girilir.

Doğru Kullanım ve Güvenlik Şartları:

Aşağıdaki şartlara uyulmaması halinde ölüm ve ciddi yaralanmalar olabilir.

- Cihaz bağlanırken bütün enerjisi kesiniz.
- Cihaz şebekeye bağlandığında arka kapağı çıkartmayınız.
- Cihazı solvent yada benzeri bir madde ile temizlemeye çalışmayınız. Sadece kuru bez kullanınız.
- Bağlantıları kontrol ediniz.
- Elektriksel cihazlar sadece bayiniz tarafından tamir edilmelidir.
- Cihaz sadece pano tipi montaj içindedir.
- Kullanılacak sigorta F tipi olmalı ve akım sınır değeri 6A olmalıdır.

⚠ Yukarıdaki önlemlerin uygulanmaması sonucu doğabilecek istenmeyen durumlardan üretici firma hiç bir şekilde sorumlu tutulamaz.

Genel Bilgi ve Kullanım Alanları

EVM-15 tek fazlı bir sistemde; sistemin gerilimini ölçmek için tasarlanmış bir cihazdır.

EVM-15 ile aşağıdaki ölçüm ve uygulamaları yapabilirsiniz.

- 1) Tek Fazlı bir sistemde gerilim ölçümü yapabilir.
- 2) Gerilim trafosu primer (1-40000) ve sekonder (1-300) değerlerini değiştirebilir.
- 3) CodE menüsünden 4 haneli bir kullanıcı şifresi belirleyerek, cihazın ayarlarının yetkisz kişilerce değiştirilmesini önleyebilirsiniz.

EVM-15'in devreye alınması ve menü ayarları:

Cihazın bağlantılarını kullanma talimatında verilen bağlantı şekillerine uygun olarak yaptıktan sonra enerji verin.

Ölçüm ve uygulamalarınızın doğru olması için menüleri kullanarak gerekli ayarlamaları yapın.

trF

Gerilim trafosu menüsü:

Gerilim trafosu primer ve sekonder değerinin girildiği menüdür.

Not: Gerilimi ölçülen sistem ile EVM-15 arasında gerilim trafosu kullanılmıyorsa, gerilim trafosu primer değerini 00100 ve sekonder değerini 100 giriniz.

Örnek: Gerilimi ölçülen sistem ile EVM-15 arasında 34500V/100V luk bir gerilim trafosu kullanılıyorsa;

Gerilim trafosu primer değeri = 34500,
Sekonder değeri = 100 girilmelidir.

Pr 1

Gerilim trafosu primer değerinin girilmesi:

Gerilim trafosu primer değerinin girildiği menüdür. 1-40000 arasında bir değer girilebilir.

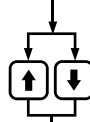
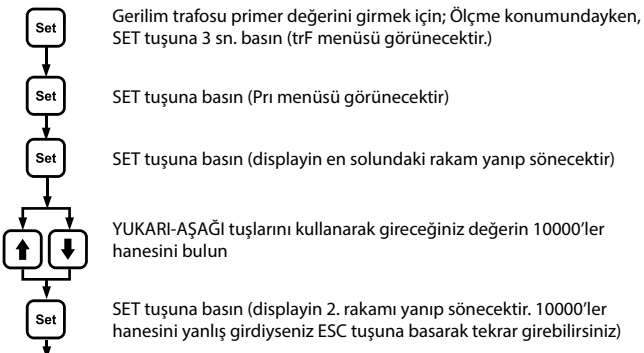

YUKARI-AŞAĞI tuşlarını kullanarak gireceğiniz değerin 1000'ler hanesini bulun

SET ve YUKARI-AŞAĞI tuşlarını kullanarak diğer hane değerlerini girebilirsiniz.

SET tuşuna basın (displayin en sağdaki rakam yanıp sönecektir. 10'lar hanesini yanlış girdiyse ESC tuşuna basarak tekrar girebilirsiniz.)

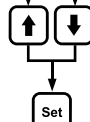

YUKARI-AŞAĞI tuşlarını kullanarak gireceğiniz değerin birler hanesini bulun

SET tuşuna basın, Pr1 menüsü görünecektir. (Veri girilmiştir. Fakat henüz işleme alınmamıştır.Yeni verinin işleme alınması için aşağıdaki yolu takip edin)

Displaylerde (CAnC) görününceye kadar ESC tuşuna tek tek basın.

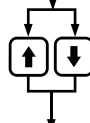

YUKARI-AŞAĞI tuşlarını kullanarak displaylerde (SAUE) görünmesini sağlayın.

Displaylerde (SAUE) görüldüğünde SET tuşuna basın (SAUE görüldüğünde ESC tuşuna basarsanız veya "SAUE" yerine "CAnC" seçeneğini seçerseniz yeni veri iptal edilecek, bir önceki değer işleme alınacaktır.)

SEC

Gerilim trafosu sekonder değerinin seçilmesi:

Gerilim trafosu sekonder değerinin girildiği menüdür.

1 - 300 arasında bir değer seçilebilir.

Sekonder değerini girmek için; Ölçme konumundayken, SET tuşuna 3 sn. basın (trF menüsü görünecektir.)

SET tuşuna basın (Pr1 menüsü görünecektir.)

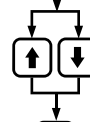

YUKARI-AŞAĞI tuşlarını kullanarak SEC menüsünü bulun

SET tuşuna basın (displayin 3. rakamı yanıp sönecektir.)

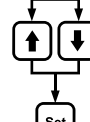

YUKARI-AŞAĞI tuşlarını kullanarak gireceğiniz değerin 100'ler hanesini bulun.

SET tuşuna basın (displayin 4. rakamı yanıp sönecektir. (100'ler hanesini yanlış girdiyse ESC tuşuna basarak tekrar girebilirsiniz.)

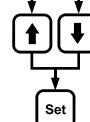

YUKARI-AŞAĞI tuşlarını kullanarak gireceğiniz değerin 10'lar hanesini bulun .

SET tuşuna basın (displayin en sağdaki rakam yanıp sönecektir. (10'lar hanesini yanlış girdiyse ESC tuşuna basarak tekrar girebilirsiniz.)

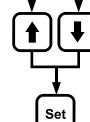

YUKARI-AŞAĞI tuşlarını kullanarak gireceğiniz değerin 1'ler hanesini bulun .

SET tuşuna basın, SEC görünecektir. (Veri girilmiştir. Fakat henüz işleme alınmamıştır.Yeni verinin işleme alınması için aşağıdaki yolu takip edin)

Displaylerde (CAnC) görününceye kadar ESC tuşuna tek tek basın.

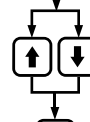

YUKARI-AŞAĞI tuşlarını kullanarak displaylerde (SAUE) görünmesini sağlayın.

Displaylerde (SAUE) görüldüğünde SET tuşuna basın (SAUE görüldüğünde ESC tuşuna basarsanız veya "SAUE" yerine "CAnC" seçeneğini seçerseniz yeni veri iptal edilecek, bir önceki değer işleme alınacaktır.)

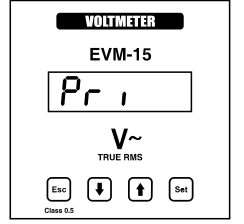

VOLTMETRE EVM-15

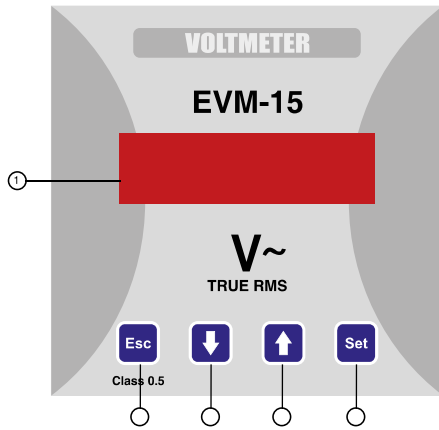

- 1 This display shows to measured voltage
- 2 ESC Button. Used to quit from the menu.
- 3 DOWN Button
- 4 UP Button
- 5 SET button. It is used to enter into the menu and to save the values. If SET button is pressed for 3 seconds in the measurement mode, you can enter into menus.

Precautions For Installation And Safe Use:

- Failure to follow those instructions will result in death or serious injury.
- Disconnect all power before working on equipment.
- When the device connected to the network, do not remove the back panel
- Do not try to clean the device with solvent or the like. Only clean the device with dried cloth.
- Verify correct terminal connections when wiring.
- Electrical equipment should be serviced only by your component seller.
- Only for rack panel mounting.
- The fuse should be used F type and current boundary value must be 6A

⚠ No responsibility is assured by the manufacturer or any of its subsidiaries for any consequences arising out of the use of this material.

General Information

EVM-15 is designed to measure the phase voltage of the single phase system.

Application of EVM-15

- 1) It can measure phase voltage in single phase systems.
- 2) Voltage transformer primer ratio (1-40000) and seconder ratio (1-300) can be programmed.
- 3) A password can be arranged from Code menu in order to prevent change of the setting by unauthorized person.z.

EVM-15 Menu Settings

After making the connections of the device as given in user manual, voltage is supplied. Required settings must be done by using menus in order to have the correct measurements and applications.

trf **Voltage transformer ratio:**
Primary and secondary values of Voltage Transformer ratio can be programmed in this menu.

Note: Enter the primary value as 00100 and secondary value as 100 if there is no voltage transformer is used between EVM-15 and system.

For example; If there is 34500V/100V voltage transformer is used between EVM-15 and system;
Primary value of voltage transformer = 34500,
Secondary value = 100 is set.

Pr1 **Programming the primary value for voltage transformer:**
Primary value for voltage transformer is programmed in this menu. This value can be entered between 1-40000.

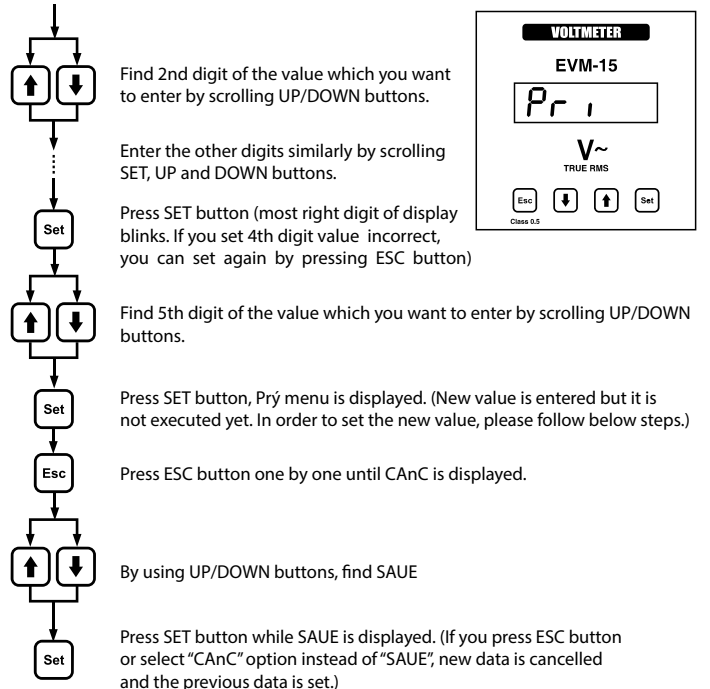
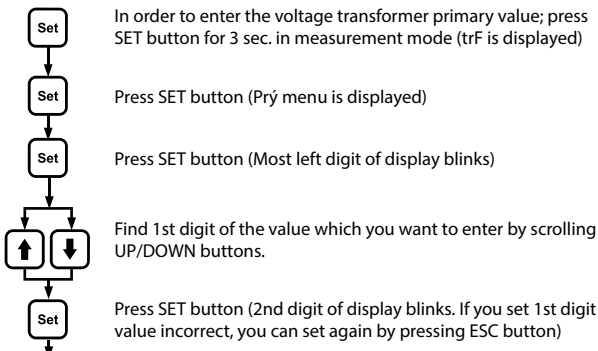

SEC **Programming the Secondary value of voltage transformer:**
Secondary value of voltage transformer is entered in this menu. This value can be entered between 1-300.

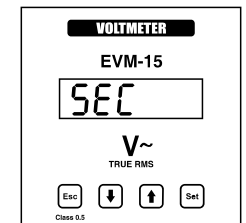
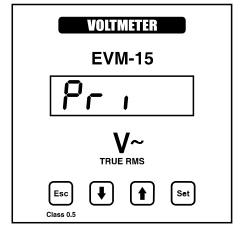
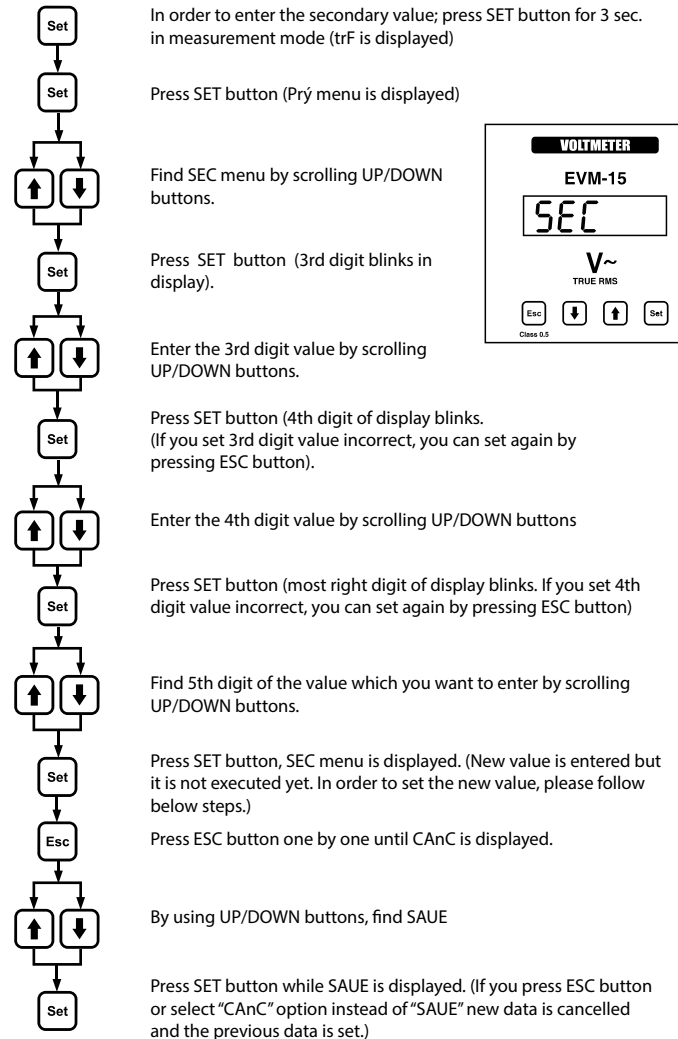

VOLTMETER EVM-15

CodE

User Password Settings

User password is set and activated in this menu. In order to prevent the device's settings from unauthorized access, it is necessary to set up a 4 digits user password and then activate it. This menu has 2 submenus.

CHnG

Changing the User Password

In this menu, user password can be changed.

Note: Factory set value for user password is "1234"

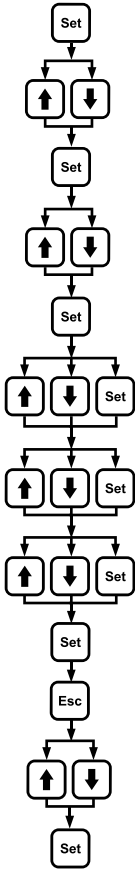

In order to change the user password; in measurement mode, Press SET button for 3 secs. (trF menu is displayed)

By using UP/DOWN buttons, find CodE menu

Press SET button (EnbL menu is displayed.)

By using UP/DOWN buttons, find CHnG menu.

Press SET button (Most left digit of display blinks)

By using UP-DOWN-SET buttons, enter old password. If you enter wrong password device display shows "Err" message. In this case press SET button then repeat processes again.

By using UP-DOWN-SET buttons, enter new password.

By using UP-DOWN-SET buttons, enter re-enter new password. If you enter wrong password device display shows "Err" message. In this case press SET button then repeat processes again.

Press SET button CHnG is displayed. (New value is entered but is not executed yet. In order to set the new value, please follow below steps.)

Press ESC button one by one until CAnC is displayed.

By using UP/DOWN buttons, find SAUE

Press SET button while SAUE is displayed. (If you press ESC button or select "CAnC" option instead of "SAUE", new data is cancelled and the previous data is set.)

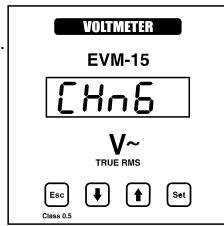

EnbL

Activating the user password

This menu is used to activate the user password.

After activating the user password, if SET button is pressed for 3 seconds in order to enter to the menu, a user password is required.

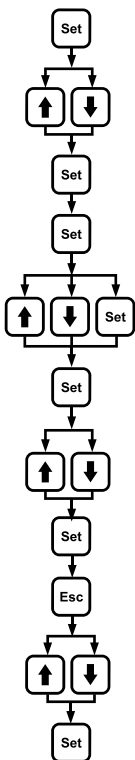

In order to set CT ratio. In the measurement mode; Press SET button for 3 seconds (trF menu is displayed.)

By using UP/DOWN buttons, find CodE menu

Press SET button (EnbL menu is displayed.)

Press SET button (Most left digit of display blinks)

By using UP-DOWN-SET buttons, enter the password. If you enter wrong password device display shows "Err" message. In this case press SET button then repeat processes again.

Press SET button, no is displayed.

By using UP/DOWN buttons, find yES menu

Press SET button, EnbL is displayed. (New value is entered but it is not executed yet. In order to set the new value, please follow below steps.)

Press ESC button one by one until "CAnC" is displayed.

By using UP/DOWN buttons, find SAUE

Press SET button while SAUE is displayed. (If you press ESC button or select "CAnC" option instead of "SAUE", new data is cancelled and the previous data is set.)

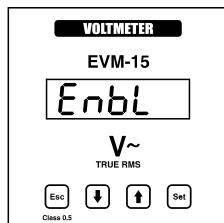

Panel Cut-outs

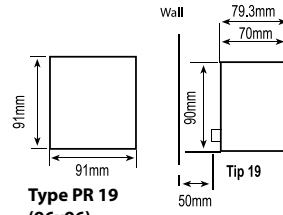

Type PR 19
(96x96)

Dimensions

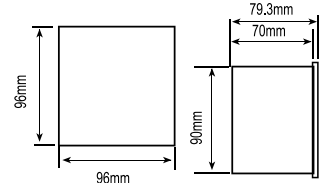

Type PR 19
(96x96)

Connection Diagram

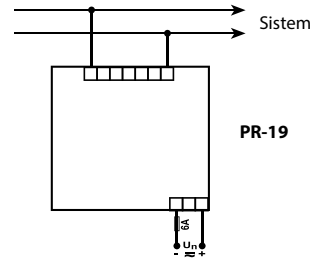

Technical Features

Operating Voltage (Un)	: 24 ... 250 V AC/DC
Frequency (Hz)	: 45-65 Hz
Auxiliary Supply Power Consumption	: < 4 VA
Measurement Input Power Consumption	: < 1VA
Vin	: 1 - 300 VAC
Measurement Range	: 0...40 kV
Class	: 0.5±1 digit [(%10-%100) x full scale]
Voltage Transformer Ratio	
Primary	: 1-40000
Secondary	: 1-300
Ambient Temperature	: -5°C; +70°C
Display	: Red LED display
Dimension	: PR-19
Equipment Protection Class	: Double Insulation-Class II ()
Box Protection Class	: IP 54
Terminal Protection Class	: IP 00
Box Material	: Non-flammable
Installation	: Panel Mounted
Wire Crossection (for terminal block)	: 2.5 mm ²
Weight	: 0.30 kg
Installation Category	: Class III
Panel Size	: 91x91mm
Complies with EN-61010-1 standard.	

Factory Set Values

Pr1 - 00100
SEC - 100
CodE EnbL - no
CodE - 1234

SPANNUNGSMESSER EVM-15

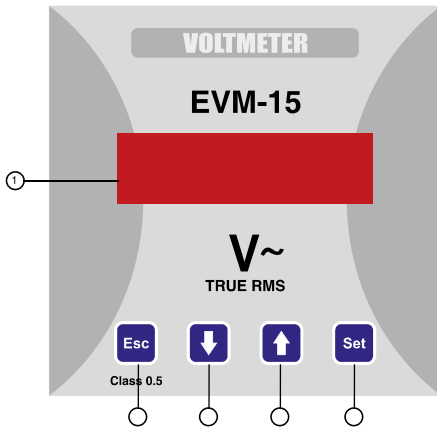

- 1 Anzeige der gemessenen Spannung.
- 2 ESC-Taste. Exit-Taste aus Menü.
- 3 AB -Taste.
- 4 AUF-Taste.
- 5 SET-Taste. Menüeingabe- und Werteingabetaste. 3 Sekunden im Messmodus. Wenn sie gedrückt gehalten wird, wird das Menü aufgerufen.

Bestimmungen zur ordnungsgemäßen Verwendung und Sicherheit:

Die Nichteinhaltung der folgenden Bedingungen kann zum Tod und zu schweren Verletzungen führen.

- Trennen Sie die gesamte Stromversorgung, wenn Sie das Gerät anschließen.
- Entfernen Sie die hintere Abdeckung nicht, wenn das Gerät an das Stromnetz angeschlossen ist.
- Versuchen Sie nicht, das Gerät mit Lösungsmitteln oder ähnlichen Substanzen zu reinigen. Nur trockenes Tuch verwenden.
- Prüfen Sie die Anschlüsse.
- Lassen Sie elektrische Geräte nur von Ihrem Fachhändler reparieren.
- Das Gerät ist nur für den Schalttafeleinbau vorgesehen.
- Die zu verwendende Sicherung muss vom Typ F sein und der Stromgrenzwert muss 6 A betragen.

⚠ Bei Unerwünschte Folgen die entstehen können, die oben genannten Maßnahmen nicht angewendet werden. Der Hersteller kann in keiner Weise haftbar gemacht werden.

Allgemeine Informationen und Einsatzbereiche

EVM-15 in einem Einphasensystem; Es ist ein Gerät zur Messung der Spannung des Systems.

Mit dem EVM-15 können Sie die folgenden Messungen und Anwendungen durchführen.

- 1) Es kann die Spannung in einem Einphasensystem messen.
- 2) Spannungswandler kann primäre (1-40000) und sekundäre (1-300) Werte ändern.
- 3) Durch die Festlegung eines 4-stelligen Benutzerpassworts aus dem **CodE-Menü** können Sie verhindern, dass die Einstellungen des Geräts von Unbefugten geändert werden.

Inbetriebnahme und Menüeinstellungen des EVM-15:

Nachdem Sie das Gerät gemäß den in der Gebrauchsanweisung angegebenen Anschlussarten angeschlossen haben, schalten Sie es ein. Nehmen Sie mithilfe der Menüs die erforderlichen Einstellungen vor, damit Ihre Messungen und Anwendungen korrekt sind.

trf

Menü Spannungswandler:

Dies ist das Menü, in dem die Primär- und Sekundärwerte des Spannungswandlers eingegeben werden.

Hinweis: Wenn kein Spannungswandler zwischen dem System, dessen Spannung gemessen wird und dem EVM-15 verwendet wird, geben Sie den Primärwert des Spannungswandlers als 00100 und den Sekundärwert als 100 ein.

Beispiel: Wenn ein 34500V/100V-Spannungswandler zwischen dem System, dessen Spannung gemessen wird und dem EVM-15 verwendet wird;

Primärwert des Spannungswandlers = 34500,
Sekundärwert = 100 muss eingegeben werden.

Pr 1

Primärwert des Spannungswandlers eingeben:

In diesem Menü wird der Primärwert des Spannungswandlers eingegeben. Es kann ein Wert zwischen 1-40000 eingegeben werden.

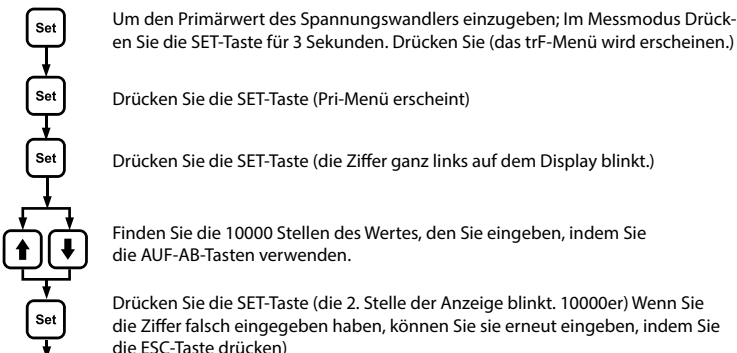

Um den Primärwert des Spannungswandlers einzugeben; Im Messmodus Drücken Sie die SET-Taste für 3 Sekunden. Drücken Sie (das trf-Menü wird erscheinen.)

Drücken Sie die SET-Taste (Pri-Menü erscheint)

Drücken Sie die SET-Taste (die Ziffer ganz links auf dem Display blinkt.)

Finden Sie die 10000 Stellen des Wertes, den Sie eingeben, indem Sie die AUF-AB-Tasten verwenden.

Drücken Sie die SET-Taste (die 2. Stelle der Anzeige blinkt. 10000er) Wenn Sie die Ziffer falsch eingegeben haben, können Sie sie erneut eingeben, indem Sie die ESC-Taste drücken)

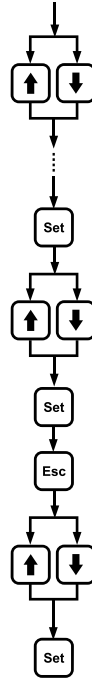

Mit den AUF-AB-Tasten Finden Sie die 1000er-Stelle des Wertes, den Sie eingeben werden.

Mit den Tasten SET und AUF-AB können Sie andere Ziffernwerte eingeben.

Drücken Sie die SET-Taste (ganz rechts auf dem Display) Nummer blinkt. 10er Ziffer Wenn Sie es falsch eingegeben haben, können Sie es erneut eingeben, indem Sie die ESC-Taste drücken.)

Ändern Sie die Einerstelle des Wertes, den Sie eingeben möchten, indem Sie die AUF-AB-Tasten verwenden.

Drücken Sie die SET-Taste, das Pri-Menü erscheint. (Daten wurden eingegeben. Aber noch nicht Sie wurden nicht verarbeitet. Befolgen Sie das nachstehende Verfahren, um die neuen Daten zu verarbeiten.)

Drücken Sie nacheinander die ESC-Taste, bis (CANc) auf den Displays erscheint.

Verwenden Sie die AUF-AB Tasten, um auf den Displays (SAUE) zu erscheinen. bieten.

Drücken Sie die SET-Taste, wenn (SAUE) auf den Displays erscheint (SAUE) Wenn Sie die ESC-Taste drücken, wenn es angezeigt wird, oder „CANc“ anstelle von „SAUE“. Wenn Sie die Option auswählen, werden die neuen Daten verworfen und der vorherige Wert verarbeitet.)

SEC

Auswahl des Spannungswandler-Sekundärwertes:

In diesem Menü wird der Sekundärwert des Spannungswandlers eingegeben. Es kann ein Wert zwischen 1 und 300 gewählt werden.

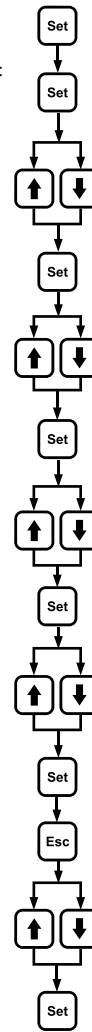

Um den Sekundärwert einzugeben; Im Messmodus Drücken Sie die SET-Taste für 3 Sekunden. Drücken Sie (das trf-Menü erscheint.)

Drücken Sie die SET-Taste (Pri-Menü erscheint.)

SEC mit den AUF -AB Tasten befinden sich in Menü.

Drücken Sie die SET-Taste (3. Stelle der Anzeige blinkt).

Suchen Sie die 100 Stellen des Wertes, den Sie eingeben werden, indem Sie die AUF-AB-Tasten verwenden.

Drücken Sie die SET-Taste (die 4. Stelle der Anzeige blinkt. (Wenn Sie die 100er-Stelle falsch eingegeben haben, drücken Sie erneut die ESC-Taste. Sie können eintreten).

10s des Wertes, den Sie mit den AUF-AB-Tasten eingeben Finde die Ziffer.

Drücken Sie die SET-Taste (die Ziffer ganz rechts auf dem Display blinkt. Wenn Sie die 10 Ziffern falsch eingegeben haben, drücken Sie die ESC-Taste erneut. Sie können eintreten).

1 des Wertes, den Sie mit den AUF-AB-Tasten eingeben Finde die Ziffer.

Drücken Sie die SET-Taste, SEC erscheint. (Die Daten wurden eingegeben. Sie wurden jedoch noch nicht verarbeitet. Folgen Sie dem Pfad unten, um die neuen Daten zu verarbeiten.)

Drücken Sie nacheinander die ESC-Taste, bis (CANc) auf den Displays erscheint.

Verwenden Sie die AUF -AB Tasten diese bieten auf den Displays (SAUE) zu erscheinen.

Drücken Sie die SET-Taste, wenn (SAUE) auf den Displays erscheint (SAUE). Wenn Sie die ESC-Taste drücken, wenn angezeigt wird, oder „CANc“ anstelle von „SAUE“ Wenn Sie die Option auswählen, werden die neuen Daten verworfen und der vorherige Wert verarbeitet.)

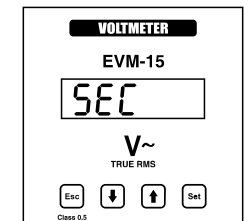
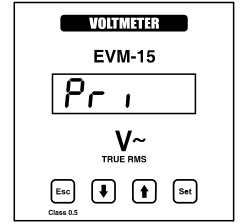

SPANNUNGSMESSER EVM-15

Code

Definieren des Benutzerpassworts

In diesem Menü wird das Benutzerpasswort definiert und aktiviert. Um das zu verhindern, dass die Einstellungen des Geräts von unbefugten Personen geändert werden. In diesem Menü Sie müssen ein 4-stelliges Benutzerpasswort festlegt und dieses Passwort zu aktivieren.

Es gibt 2 Untermenüs unter dem Pin-Menü.

CHnG

Änderung des Benutzerpassworts:

Dies ist das Menü zum Ändern des Benutzerpassworts.

Hinweis: Das werkseitig eingestellte Benutzerkennwort lautet „1234“.

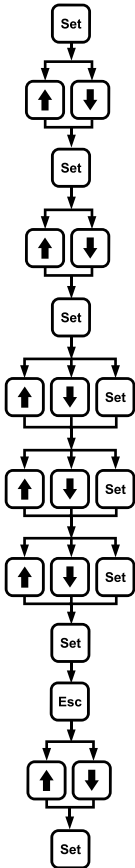

Um das Benutzerpasswort zu ändern; in Messposition. Drücken Sie die SET-Taste für 3 Sekunden und dann drücken (env-Menü erscheint.)

Finden Sie das Code-Menü mit den AUF-AB Tasten.

Drücken Sie die SET-Taste (EnbL-Menü erscheint.)

Finden Sie das CHnG-Menü mit den AUF -AB Tasten.

Drücken Sie die SET-Taste (die Zahl auf der linken Seite des Displays blinkt)

Geben Sie das alte Passwort mit den Tasten AUF AB SET ein. Wenn Sie das Passwort falsch eingeben, erhalten Sie eine „Err“-Meldung. Wiederholen Sie in diesem Fall die Vorgänge durch Drücken der SET-Taste.

Geben Sie das neue Passwort mit den Tasten AUF AB SET ein.

Geben Sie das neue Passwort mit den AUF -AB SET-Tasten erneut ein. Wenn Sie das Passwort falsch eingeben, erhalten Sie eine „Err“-Meldung. Wiederholen Sie in diesem Fall die Vorgänge, indem Sie die SET-Taste drücken.

Drücken Sie die SET-Taste, CHNG erscheint. (Die Daten wurden eingegeben. Sie wurden jedoch noch nicht verarbeitet. Folgen Sie dem Pfad unten, um die neuen Daten zu verarbeiten.)

Drücken Sie nacheinander die ESC-Taste, bis (CANC) auf den Displays erscheint

Lassen Sie es mit den AUF-AB Tasten auf den Displays (SAUE) erscheinen.

Drücken Sie die SET-Taste, wenn (SAUE) auf den Displays erscheint (wenn Sie die ESC-Taste drücken, wenn SAUE erscheint, oder wenn Sie "CANC" anstelle von "SAUE" wählen, werden die neuen Daten gelöscht und der vorherige Wert verarbeitet .

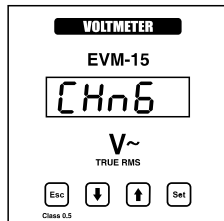

EnbL

Activating the user password

Dies ist das Menü zur Aktivierung des Benutzerpassworts. Wenn das Benutzerpasswort aktiviert ist, zum Aufrufen der Menüs; Während die Momentanwerte beobachtet werden, drücken Sie die „Set“-Taste für 3 Sekunden. Beim Drücken wird nach dem Benutzerpasswort gefragt.

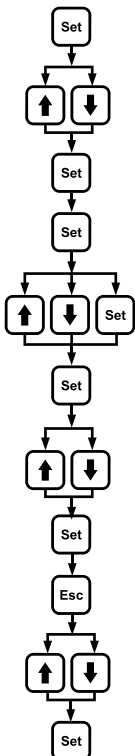

Um das Benutzerpasswort zu aktivieren; in Messposition. Drücken Sie die SET-Taste für 3 Sekunden. drücken (es erscheint das trF-Menü.)

Finden Sie das CodE-Menü mit den UP-DOWN-Tasten

Drücken Sie die SET-Taste (EnbL-Menü erscheint.)

Drücken Sie die SET-Taste (die Ziffer ganz links auf dem Display blinkt)

Geben Sie das Passwort mit den Tasten UP-DOWN-SET ein. Wenn Sie das Passwort falsch eingeben, erhalten Sie eine "Err" Set-Meldung. Wiederholen Sie in diesem Fall die Vorgänge durch Drücken der SET-Taste.

Drücken Sie die SET-Taste. nein wird angezeigt.

Finden Sie das JA-Menü mit den AUF-AB-Tasten

Drücken Sie die SET-Taste. EnbL wird angezeigt. (Die Daten wurden eingegeben. Sie wurden jedoch noch nicht verarbeitet. Folgen Sie dem Pfad unten, um die neuen Daten zu verarbeiten.)

Drücken Sie nacheinander die ESC-Taste, bis (CANC) auf den Displays erscheint.

Lassen Sie es mit den UP-DOWN-Tasten auf den Displays (SAUE) erscheinen.

Drücken Sie die SET-Taste, wenn (SAUE) auf den Displays erscheint (wenn Sie die ESC-Taste drücken, wenn SAUE erscheint, oder wenn Sie "CANC" anstelle von "SAUE" wählen, werden die neuen Daten gelöscht und der vorherige Wert verarbeitet .

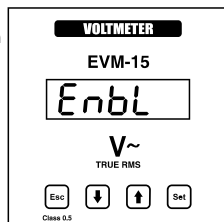

Lochmaße in der Platte

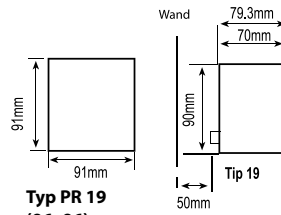

Typ PR 19 (96x96)

Schaltplan

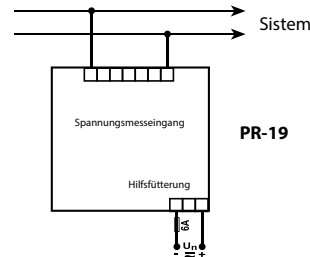

Maße

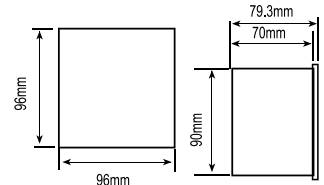

Typ PR 19 (96x96)

Technische Daten

Betriebsspannung (Un)	: 24 ... 250 V AC/DC
Frequenz (Hz)	: 45-65 Hz
Stromaufnahme Leistungsaufnahme	: < 4 VA
Messung Eingang der Leistungsaufnahme	: < 1VA
Vin	: 1 - 300 VAC
Messbereich	: 0...40 kV
Klasse	: 0.5±1 Stellige [(%10-%100) x volle Skala]
Spannungswandlerverhältnis	
Primär	: 1-40000
Sekundär	: 1-300
Umgebungstemperatur	: -5°C; +70°C
Indikator	: Rot LED Bildschirm
Maße	: PR-19
Geräteschutzklasse	: Doppelte Isolationsklasse II (□)
Gehäuseschutzklasse	: IP 54
Klemmenschutzklasse	: IP 00
Boxmaterial	: Feuerfestes ABS
Verbindungsstil	: vorne in die Zwischenablage
Für Klemmenanschluss Kabelquerschnitt	: 2.5 mm ²
Gewicht	: 0.30 kg
Versammlungsklasse	: Klasse III
Lochmaße in der Platte	: 91x91mm
Entspricht der Norm EN-61010-1.	

Fabrikwerte

Pr1 - 00100
SEC - 100
CodE EnbL - no
CodE - 1234

ENTES Elektronik Cihazlar İmalat ve Ticaret A.S.

Adr: Dudullu OSB; 1. Cadde; No:23 34776
Ümraniye - İSTANBUL / TÜRKİYE

Tel: +90 216 313 01 10 Fax: +90 216 314 16 15

E-mail: iletisim@entes.com.tr - contact@entes.eu

Web: www.entes.com.tr - www.entes.eu

Technical Support Call Center: +90 850 888 84 25



A4478/Rev.2